

Serie FSQC... FP... Prese e spine da 10 A ÷ 63 A

FSQC



FP



CARATTERISTICHE MECCANICHE

Corpo presa:	In lega di alluminio a basso contenuto di rame completa di piedini per il fissaggio a parete e di tappo di chiusura alveoli a vite provvisto di catenella imperdibile
Coperchio:	A vite, in lega di alluminio a basso contenuto di rame. Utilizzato per l'accesso e il collegamento elettrico della presa
Spina:	In lega di alluminio a basso contenuto di rame completa di ghiera di bloccaggio
Spinotti:	In ottone con finitura di nichelatura
Guarnizione:	Siliconica resistente agli acidi, agli idrocarburi ed alle alte temperature, collocata tra corpo e coperchio
Targhetta di certificato:	Adesiva collocata esternamente
Viteria:	In acciaio inox
Vite di terra:	M6 esterna, M5 interna
Verniciatura:	Poliestere Ral 7035 (Grigio luce)
Imbocchi filettati:	Uno superiore ed uno inferiore Ø 1" (FSQC-2...) Uno superiore ed uno inferiore Ø 1 1/2" (FSQC-3...)

Resistenza alla corrosione:

Lo STANDARD della lega di alluminio utilizzata dal costruttore ha superato i test previsti dalle norme EN60068-2-30 (cicli di caldo-umido) e EN60068-2-11 (prove in nebbia salina)

Sistema di sicurezza:

Le prese sono provviste di sezionatore interbloccato con la spina la quale, grazie alla rotazione e chiusura/apertura in apposita camera a prova di esplosione che contiene al suo interno l'eventuale deflagrazione in presenza di gas, garantisce la connessione del circuito elettrico solo dopo che la spina sia stata correttamente inserita nella sua sede e ne assicura l'estrazione solo dopo che il circuito elettrico sia stato elettricamente disconnesso.

Orientamento dei frutti interni, nelle principali esecuzioni (vista della presa FSQC... di fronte)

Esecuzione 2P+T 220V-250V

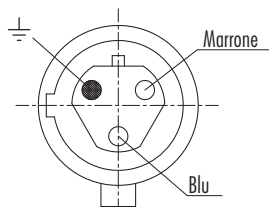

Esecuzione 2P+T 115V-125V

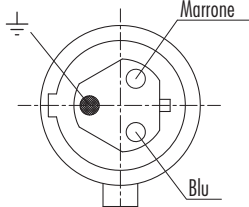

Esecuzione 2P+T 115V-125V

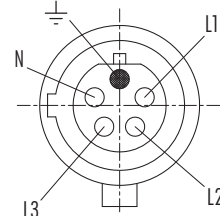

Esecuzione 3P+T 380V-415V

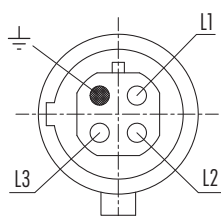

Esecuzione 3P+T 220V-250V

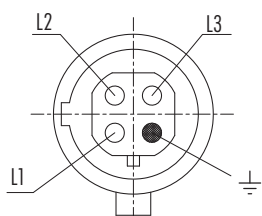

Esecuzione 3P+N+T 220V-250V

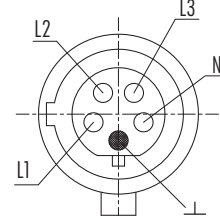

CARATTERISTICHE ELETTRICHE

Tensione nominale:	Max. 440 V
Frequenza nominale:	Max. 50/60 Hz
Corrente nominale:	Da 10 A a 63 A
Entrata dei cavi:	n.2 sulla presa n.1 sulla spina
Sezione max. cavi:	Max. 10 mm ²

DISEGNO DIMENSIONALE











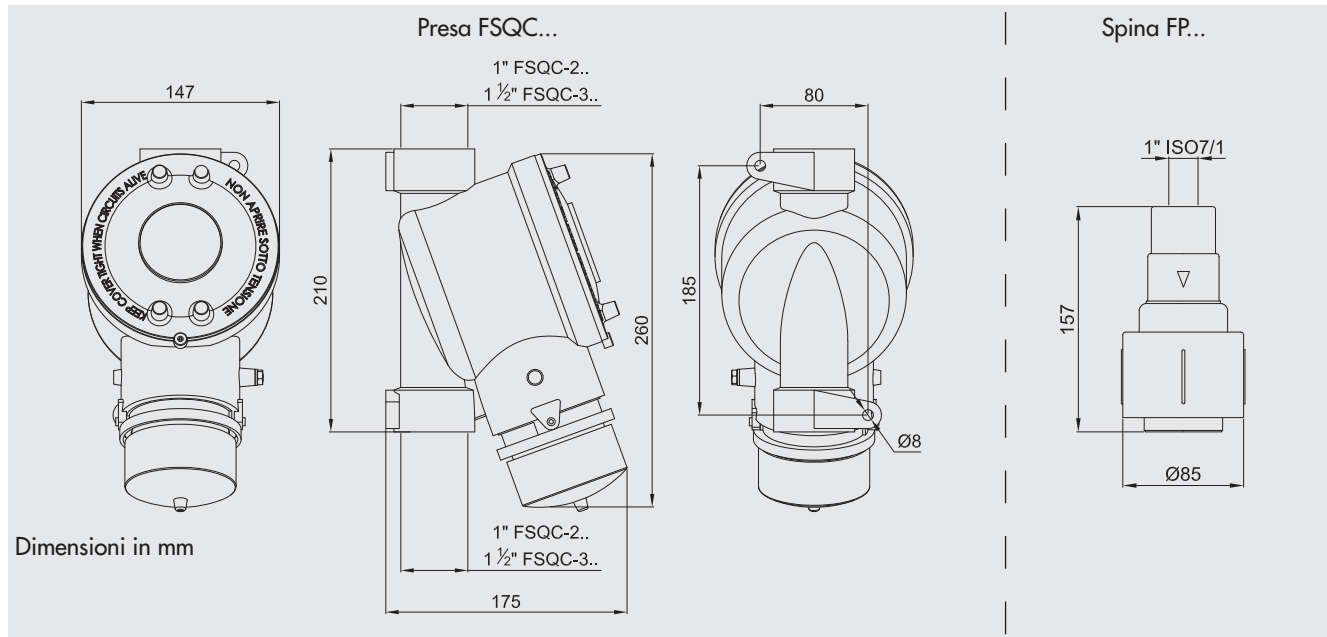





TABELLA DI SELEZIONE CODICI

PRESE				
NUMERO POLI	PORTATA MAX. (A)	IMBOCCHI	PESO (Kg)	CODICE PRESA
2P + 	10 A	2 x 1"	3,15	FSQC-23310
2P + 	15 A	2 x 1"	3,15	FSQC-23315
2P + 	20 A	2 x 1"	3,15	FSQC-23320
2P + 	30 A	2 x 1"	3,15	FSQC-23330
2P + 	40 A	2 x 1"	3,15	FSQC-23340
2P + 	50 A	2 x 1"	3,15	FSQC-23350
2P + 	63 A	2 x 1"	3,15	FSQC-23363
3P + 	10 A	2 x 1"	3,37	FSQC-23410
3P + 	15 A	2 x 1"	3,37	FSQC-23415
3P + 	20 A	2 x 1"	3,37	FSQC-23420
3P + 	30 A	2 x 1"	3,37	FSQC-23430
3P + 	40 A	2 x 1"	3,37	FSQC-23440
3P + 	50 A	2 x 1"	3,37	FSQC-23450
3P + 	63 A	2 x 1"	3,37	FSQC-23463

Serie FSQC... FP... Prese e spine da 10 A ÷ 63 A

TABELLA DI SELEZIONE CODICI

PRESE				
NUMERO POLI	PORTATA MAX. (A)	IMBOCCHI	PESO (Kg)	CODICE PRESA
2P +	10 A	2 x 1 1/2"	3,05	FSQC-33310
2P +	15 A	2 x 1 1/2"	3,05	FSQC-33315
2P +	20 A	2 x 1 1/2"	3,05	FSQC-33320
2P +	30 A	2 x 1 1/2"	3,05	FSQC-33330
2P +	40 A	2 x 1 1/2"	3,05	FSQC-33340
2P +	50 A	2 x 1 1/2"	3,05	FSQC-33350
2P +	63 A	2 x 1 1/2"	3,05	FSQC-33363
3P +	10 A	2 x 1 1/2"	3,27	FSQC-33410
3P +	15 A	2 x 1 1/2"	3,27	FSQC-33415
3P +	20 A	2 x 1 1/2"	3,27	FSQC-33420
3P +	30 A	2 x 1 1/2"	3,27	FSQC-33430
3P +	40 A	2 x 1 1/2"	3,27	FSQC-33440
3P +	50 A	2 x 1 1/2"	3,27	FSQC-33450
3P +	63 A	2 x 1 1/2"	3,27	FSQC-33463

SPINE					
NUMERO POLI	PORTATA MAX. (A)	IMBOCCO	PER TIPO PRESA	PESO (Kg)	CODICE SPINA
2P +	63 A	1 x 1"	FSQC (2P+T)	0,82	FP-23
3P +	63 A	1 x 1"	FSQC (3P+T)	0,83	FP-24

Esempi d'installazione

